

A INTRODUCTION - INTRODUCCIÓN - INTRODUCTION

US
ES
FR

We are pleased you have chosen Oasis® automatic drip system, model 8053.

Nos complace que haya elegido el sistema automático de goteo Oasis® modelo 8053.

Nous sommes ravis que vous avez choisi notre système automatique goutte-à-goutte Oasis®, modèle 8053.

Read instruction manual carefully before using the product and keep it handy for future reference; each section will provide all the necessary information on how to perform the single steps correctly. This device has been designed and manufactured exclusively for the automatic watering of indoor plants by competent and experienced adults.

Lea detenidamente este manual de instrucciones y consérvelo para poder consultarlo en el futuro. Este equipo está concebido y fabricado únicamente para la programación de riegos por parte de personas adultas que cuenten con la experiencia y los conocimientos necesarios.

Lire attentivement ce manuel d'instructions et le conserver pour toute consultation future. Cet appareil a été exclusivement conçu et réalisé pour l'arrosage automatique de plantes d'intérieur effectué par des personnes adultes dotées d'expérience et de connaissances.

Any other use is consider improper; the manufacturer acknowledges no liability for damages arising from improper use and will not recognize claims under warranty for such damages.

Todo uso distinto del descrito en este manual se considera indebido: el fabricante declina cualquier responsabilidad por daños ocasionados por un uso incorrecto del aparato, en cuyo caso la garantía perderá su validez.

Tout usage différent est considéré impropre: le Constructeur n'est pas retenu responsable des dommages dus à une utilisation inappropriée et dans ce cas, annule le droit de Garantie.

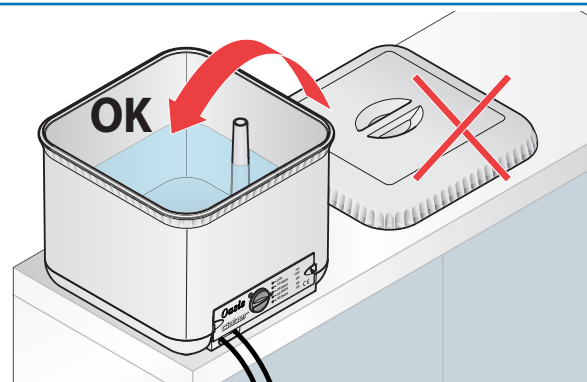
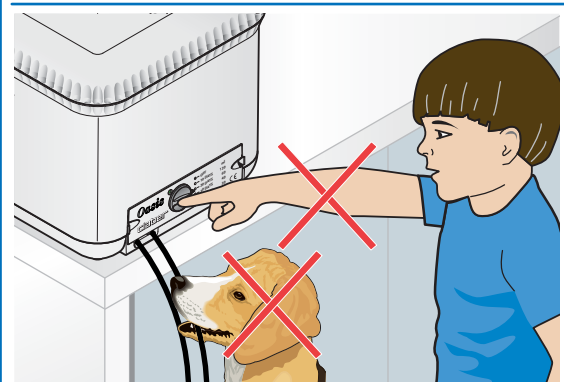
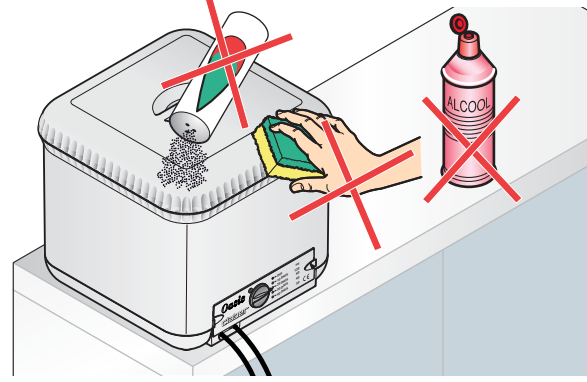
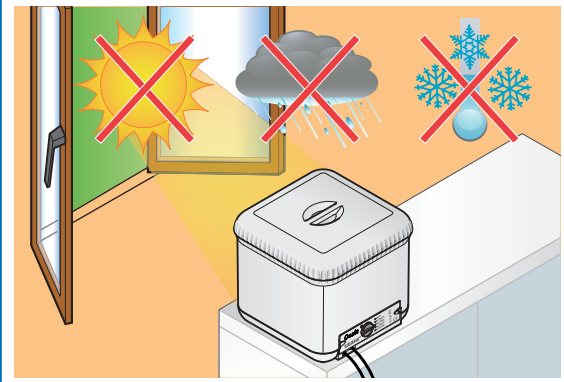

COI: 1949 Rev. 00 01/2015

Please watch video on this product on: Por favor vea el video de este producto en: Vous pouvez visionner la vidéo du produit sur:

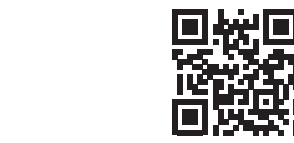

Claber Inc. - 191 Stanley Street - Elk Grove Village, IL 60007
Ph. 847-364-4566 - Fax. 847-364-4588 - Toll Free 800-930-4566
e-mail: info@claberinc.com - website: www.claberinc.com

B OPERATING TIPS - CONSEJOS DE OPERACIÓN - CONSEILS D'UTILISATION

US

- Use Alkaline batteries only; do not use lithium or rechargeable batteries.
- Install Oasis® at least a week before you leave to ensure that it works properly and that watering time set meets your plants needs.
- Install Oasis® in closed environments and in a shaded area away from direct sunlight to prevent water from heating.
- Before set up, designate a location for the unit to be at least 2.5 feet above the ground.
- Prior to cutting the distribution hose and placing the drippers, mockup your desired circuit to be sure that your layout will accommodate the length of hose provided.
- Prior to first time use, remove air pockets from the circuit.
- Each time the unit is used, check the status of battery and filter.
- Oasis® is designed as a self contained watering system with limited capability therefore use of additional hose and drippers is strongly not recommended.
- Do not use any liquid or granular fertilizer other than water to prevent clogging of the drippers. If necessary, add fertilizers directly to the soil in the pots.
- Do not use any chemical agents (e.g. aggressive detergents, chlorine, etc.).
- Do not submerge in water or other liquids.
- Keep out of reach of children and animals.
- Do not leave tank uncovered when system is in use.
- Avoid pulling sharply on hose or fittings connected to Oasis®.

ES

- Usar únicamente baterías alcalinas; no usar baterías de litio o recargables.
- Instalar Oasis® al menos una semana antes de partir para asegurar su correcto funcionamiento y que la configuración del horario de riego cubra las necesidades de sus plantas.
- Instalar Oasis® en ambientes cerrados y a la sombra lejos de la luz directa del sol para prevenir la calefacción del agua.
- Antes de la configuración, designar un área para la unidad a 2.5 pies sobre el suelo.
- Antes de cortar las mangueras de distribución y colocar los goteos, hacer un bosquejo del circuito deseado para asegurarse de que el plano concuerde con la longitud de la manguera provista.
- Antes del primer uso, eliminar las bolsas de aire del circuito.
- Cada vez que la unidad sea usada, verificar el estatus de la batería y el filtro.
- Oasis® está diseñado como un sistema de riego independiente con capacidad limitada, por lo tanto, el uso de mangueras y goteos adicionales es altamente desaconsejado.
- No usar ningún filtro o fertilizante granulado además de agua para prevenir que los goteos se tapen. Si es necesario, agregue el fertilizante directamente a la tierra de las macetas.
- No usar ningún agente químico (por ejemplo detergentes agresivos, cloro, etc.).
- No sumergir en agua u otros líquidos.
- Mantener alejado del alcance de los niños y animales.
- No dejar el tanque destapado cuando el sistema esté en uso.
- Evitar jalar de manera brusca la manguera y accesorios conectados a Oasis®.

FR

- N'utilisez que des piles alcalines; n'utilisez pas de piles rechargeables ou au lithium.
- Installez Oasis® au moins une semaine avant de partir pour vous assurer de son bon fonctionnement et que les temps d'arrosage convienne aux besoins de vos plantes.
- Installez Oasis® dans un environnement fermé et à l'abri de la lumière directe du soleil afin d'éviter que l'eau ne se chauffe.
- Avant l'installation, désignez un positionnement pour l'unité qui devra être à 2,5 pieds du sol.
- Avant de couper le tuyau de distribution et de placer les sorties d'irrigation, faites un modèle du circuit souhaité pour vous assurer que le plan convient en termes de longueur de tuyau.
- Avant la première utilisation retirez les bulles d'air du circuit.
- Vérifiez le niveau de la pile chaque fois que l'unité est utilisée.
- Oasis® a été conçu comme un système d'arrosage autonome à capacité limitée; par conséquent, l'utilisation d'un tuyau et de gouteurs supplémentaires est fortement déconseillée.
- N'utilisez pas de fertilisants liquides ou en granule autres que de l'eau pour empêcher les sorties d'irrigation de se boucher. Si nécessaire, ajoutez des fertilisants directement au sol des pots.
- N'utilisez pas d'agents chimiques (ex. : détergents agressifs, chlore, etc.).
- Ne pas immerger dans l'eau ou autres liquides.
- Ne pas laisser les enfants et/ou les animaux domestiques jouer avec le réservoir ou des composants ou parties de celui-ci.
- Ne laissez pas le réservoir ouvert (non couvert) lorsque le système est utilisé.
- Évitez de tirer brusquement sur les tuyaux ou les raccords branchés au système Oasis®.

C FEATURES - CARACTERÍSTICAS - CARACTÉRISTIQUES

US

Oasis® is an automatic drip system that distributes water up to 20 plants, up to 40 days. This makes it the perfect solution to the problem of watering your plants when away for the holidays, on vacation or just short on time. Since it operates totally independently of faucets and electrical outlets, you will not need to worry about leaks or electrical problems while you are away.

- 6.6 Gallon polypropylene water tank.
- 33-Foot of 1/4-inch soft and pliable distribution hose.
- Stakes and drippers to accommodate 20 individual plants.
- Power supply: one 9V Alkaline battery.
- Built-in electronic battery-operated timer and bi-stable solenoid valve.
- Timer with 4 program settings to allow watering autonomy for 10, 20, 30, 40 days.
- Perfectly calibrated system for equal water distribution.
- LED signals status of operation.
- Washable filter to ensure optimal water quality.
- Double-section base to prevent condensation.
- Soft rubber feet to avoid scratching and keep unit secure on any surface.

ES

Oasis® es un distribuidor de agua para plantas de interior capaz de regar hasta 20 macetas durante 40 días: es una solución práctica, versátil y definitiva para regar las plantas de casa cuando estamos ausentes durante largos periodos por motivos de trabajo o vacaciones. Al no haber conexiones a la red de electricidad o de agua, se pueden desconectar ambas fuentes de alimentación durante las ausencias para evitar preocupaciones.

- Tanque de agua de polipropileno de 6.6 galones.
- 33 pies de manguera de distribución flexible y blanda de 1/4 de pulgada.
- Goteos y estacas para colocar 20 plantas individuales.
- Alimentación: una batería alcalina de 9V.
- Temporizador electrónico integrado a pila y electroválvula biestable.
- Temporizador con ajustes para 4 programas que permiten autonomía de riego por 10, 20, 30 y 40 días.
- Sistema perfectamente calibrado para distribución uniforme del agua.
- Indicadores LED del estatus del funcionamiento.
- Filtro lavable para asegurar la óptima calidad del agua.
- Base con doble sección para evitar la condensación.
- Patas suaves de goma para evitar rayones y mantener la unidad segura en cualquier superficie.

FR

Oasis® est un distributeur d'eau pour plantes d'intérieur qui garantit jusqu'à 40 jours d'arrosage pour un maximum de 20 pots: il s'agit donc d'une solution pratique et fiable pour arroser les plantes de votre maison durant de longues périodes d'absence comme les voyages d'affaires ou les vacances. L'absence de raccordement au réseau hydrique ou électrique permet de couper les deux fournitures durant l'absence, garantissant ainsi une majeure tranquillité.

- Réservoir d'eau de 6,6 gallons en polypropylène.
- Tuyau de distribution souple et pliable de 33 pieds et 1/4 pouces de diamètre.
- Goutteurs et pics pour 20 plantes individuelles.
- Alimentation électrique: pile alcaline 9V.
- Commande électronique intégrée à pile et soupape solénoïde bistable.
- Commande électronique avec 4 configurations possibles permettant une autonomie d'arrosage de 10, 20, 30, 40 jours.
- Système parfaitement calibré pour un arrosage uniforme.
- Lumières DEL indiquant le début du fonctionnement.
- Filtre lavable vous assurant d'une qualité d'arrosage optimale.
- Base double-section évitant la condensation.
- Pieds de caoutchouc souple évitant les égratignures et stabilisant l'appareil sur toutes les surfaces.

D OPERATING CONTROLS - CONTROLES DE OPERACIÓN - COMMANDES

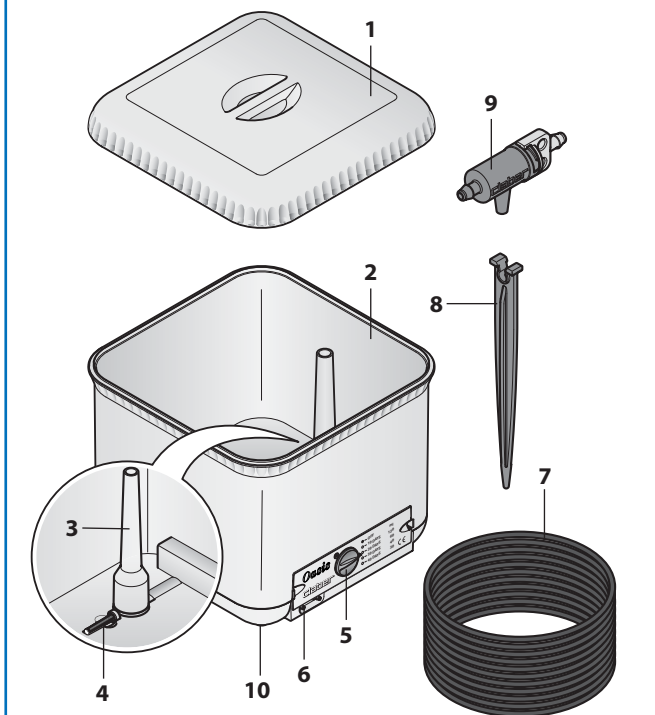

US Legend

1 Cover	7 33 Feet of 1/4-inch distribution hose
2 6.6 Gallon tank	8 20 Stakes
3 Chimney	9 Drippers
4 Washable filter	10 Double-section base with rubber non-slip feet
5 Front panel	
6 Outlets for distribution hose	

ES Leyenda

1 Tapa	7 33 pies de manguera de distribución de 1/4 de pulgada
2 Tanque de 6.6 galones	8 20 Estacas
3 Chimenea	9 20 Goteos
4 Filtro lavable	10 Base con doble sección con patas de goma antiderrapantes
5 Panel frontal	
6 Salidas para mangueras de distribución	

FR Légende

1 Covercle	7 Tuyau de distribution de 33 pieds et 1/4 pouces de diamètre
2 Réservoir de 6,6 gallons	8 20 Pics
3 Cheminée	9 20 Goutteurs
4 Filtre lavable	10 Base double section avec pieds antidérapant en caoutchouc
5 Panneau frontal	
6 Sorties pour Tuyau de distribution	

E BATTERY INSTALLATION - CAMBIO DE LA PILA - REMPLACEMENT DE LA PILE

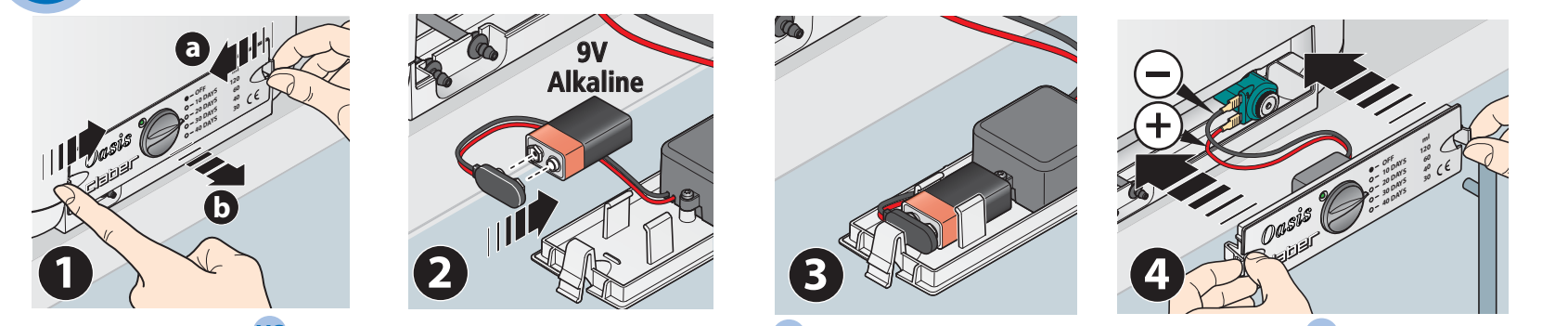

- US**
- Press from the sides of the front panel until this disengages.
 - Connect one new 9V Alkaline battery to the connector respecting the polarity.
 - Place battery into battery compartment.
 - Replace front panel.
 - Check battery charge by selecting any of the program and observing the LED light:
 - LED flashes approximately every 2 seconds: battery is charged.
 - LED stays off: battery is drained and must be replaced.
- ES**
- Presione los lados del panel frontal hasta que este se desenganche.
 - Conecte una pila alcalina nueva de 9V al conector respetando la polaridad.
 - Coloque la pila en el compartimento de la pila.
 - Colocar de nuevo el panel frontal.
 - Verifique la carga de la pila seleccionando cualquier programa y observando el indicador LED:
 - El indicador LED se ilumina cada 2 segundos aproximadamente: la batería está cargada.
 - El indicador LED permanece apagado: la pila está agotada y debe ser reemplazada.
- FR**
- Appuyez des côtés sur le panneau frontal jusqu'à ce que celui-ci se désengage.
 - Branchez la nouvelle pile alcaline 9V au raccord en respectant la polarité.
 - Placez la pile dans le compartiment de pile.
 - Remplacez le panneau.
 - Vérifiez la charge de pile en sélectionnant n'importe quel des programmes et en regardant le voyant lumineux DEL:
 - Le voyant lumineux DEL clignote environ toutes les 2 secondes: la pile est chargée.
 - Le voyant DEL demeure fermé: la pile est déchargée et doit être remplacée.

- US**
- For optimal operation, replace battery once a year.
 - When storing the Oasis®, remove the battery.
- ES**
- Para un funcionamiento correcto, reemplaza la batería una vez al año.
 - Remover la batería al guardar el Oasis®.
- FR**
- Pour un fonctionnement optimal, changez la pile une fois par année.
 - Retirez la pile lorsque vous rangez le système Oasis®.

F SET UP AND ASSEMBLY - CONFIGURACIÓN Y ENSAMBLAJE - INSTALLATION ET ASSEMBLAGE

US

- Once you have decided the location for Oasis®, lift it holding at the bottom with both hands and place unit on a sturdy surface than can support 65 pounds of weight.
- Place unit on surface so that it sits at least 2.5 feet above the ground and at least 1.65 feet above the edge of the tallest pot.
- Position the pots on the floor near where unit is positioned and place a saucer below the plants to collect any excess water.
- Insert the stake close to the stems of the plant; depending on your plants water requirements, use one or more stakes per pot (each stake corresponds to a dripper).
- Connect one end of the distribution hose to one of the outlets on the bottom of the front panel; firmly push the hose onto the outlet without twisting and assuring that the hose lays flat against the back so that no air pockets can be developed.
- Unwind the distribution hose and assure that the two lengths of hose leading from the front panel are long enough to touch the floor before they are connected to the drippers; this precaution is necessary for unit to work as a gravity feed system.
- Lay the hose around the plants inserting the hose into the individual stakes taking care not to create kinks in the hose. You have now created a "loop" shape.
- Firmly push the other end of the distribution hose to the other outlet on the bottom of the front panel.
- Cut the distribution hose straight approximately 3/4 inches from the stake using a sharp pair of scissors.
- Connect a dripper by firmly pressing the hose onto each end; make sure that dripper outlet faces downward. Use the same procedure for all drippers.
- Check that the programming selector is set to OFF position.
- Use a watering can to fill the tank with 6.6 gallons of water.
- Place the cover on water tank before activating Oasis®.

ES

- Una vez decidida la ubicación de Oasis®, levantar la unidad sujetándola de la parte inferior con las dos manos y colocarla en una superficie robusta que pueda soportar 65 libras de peso.
- Colocar la unidad en una superficie a 2.5 pies sobre el suelo y 1.65 pies sobre la orilla de la maceta más alta.
- Colocar las macetas en el suelo cerca de la unidad y colocar un plato debajo de las plantas para acumular cualquier exceso de agua.
- Insertar la estaca cerca de los tallos de la planta; dependiendo de los requerimientos de agua de las plantas, usar una o más estacas por maceta (cada estaca corresponde a un gotero).
- Conectar el extremo de la manguera de distribución a una de las salidas en la parte inferior del panel frontal; empujar de manera firme la manguera dentro a la salida, asegurándose de que la manguera haga contacto total con la parte posterior de tal manera que no se formen bolsas de aire.
- Desenrollar la manguera de distribución y asegurarse de que los dos cabos de la manguera que salen del panel frontal sean suficientemente largos para tocar el piso antes de ser conectados a los goteos; esta precaución es necesaria para que la unidad trabaje como un sistema de alimentación por gravedad.
- Extender la manguera alrededor de las plantas insertando la manguera en las estacas individuales con cuidado de no retorcer la manguera. Ha creado una forma de "circuito".
- Introducir hasta el fondo el otro extremo de la manguera de distribución en la otra salida en la parte inferior del panel frontal.
- Cortar la manguera de distribución de manera recta a aproximadamente 3/4 de pulgada de la estaca usando unas tijeras afiladas.
- Conectar el gotero presionando de manera firme la manguera en cada extremo; asegurarse de que la salida del gotero este colocada hacia abajo. Usar el mismo procedimiento para todos los goteros.
- Verificar que el selector de programa esté en posición OFF.
- Usar una regadera para llenar el tanque con 6.6 galones de agua.
- Colocar la tapa en el tanque de agua antes de activar el Oasis®.

FR

- Une fois que vous avez décidé d'un emplacement pour votre Oasis®, levez-le en tenant le dessous des deux mains, et placez l'appareil sur une surface stable et solide pouvant soutenir 65 livres.
- Placez l'appareil sur une surface de manière à ce qu'il soit 2,5 pieds au-dessus du sol, et 1,65 pied au-dessus du rebord du pot le plus haut.
- Positionnez les pots sur le sol, près d'où l'appareil est situé, et placez une cuvette sous les plantes pour recueillir l'eau.
- Placez les pics près des pieds des plantes; selon ce qui est nécessaire à vos plantes, utilisez un ou plusieurs pics par pot (chaque pic correspond à un goutteur).
- Branchez une extrémité du tuyau de distribution à une des sorties sous le panneau avant; poussez fermement sur le tuyau, sur la sortie, vous assurant que le tuyau est bien à plat contre le dos de manière à ce qu'aucune poche d'air ne puisse se développer.
- Déroulez le tuyau de distribution et assurez-vous que les deux longueurs de tuyau allant vers le panneau avant sont suffisamment longues pour toucher le plancher avant d'être connectés aux goutteurs; cette précaution est nécessaire pour que l'appareil fonctionne en utilisant la gravité.
- Déposez le tuyau autour des plantes en insérant le tuyau dans les pics, ceci en prenant soin de ne pas entortiller le tuyau. Vous avez maintenant fait une forme en boucle.
- Poussez fermement sur l'autre extrémité du tuyau de distribution vers l'autre sortie, sous le panneau avant.
- Coupez le tuyau de distribution bien droit à environ 3/4 pouces du pic en utilisant une paire de ciseaux coupants.
- Connectez un goutteur en appuyant fermement sur le tuyau de chaque extrémité; assurez-vous que le goutteur est face vers le bas. Utilisez le même procédé pour tous les goutteurs.
- Vérifiez que la sélection de programmation est en position ARRÊT.
- Utilisez un arrosoir pour remplir un réservoir de 6,6 gallons d'eau.
- Placez le couvercle sur le réservoir d'eau avant de mettre le système Oasis® en marche.

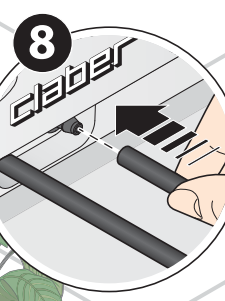
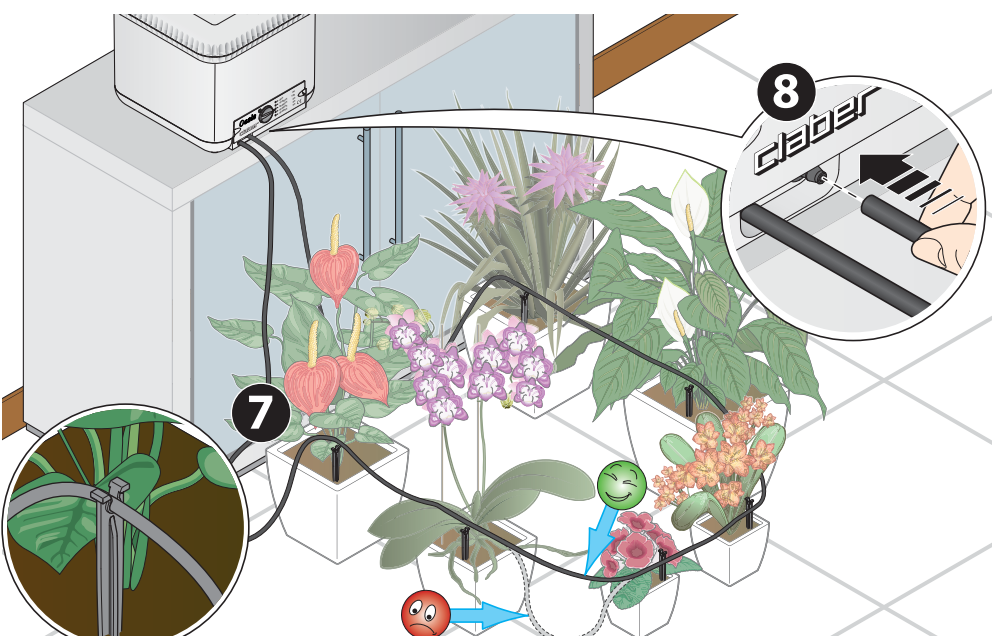
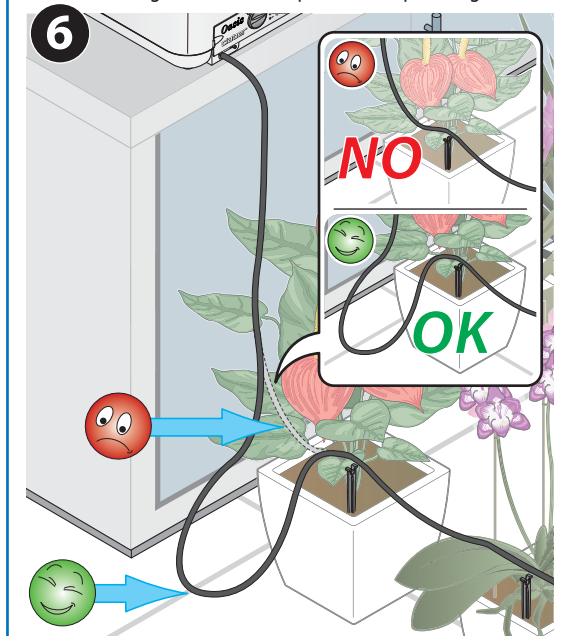
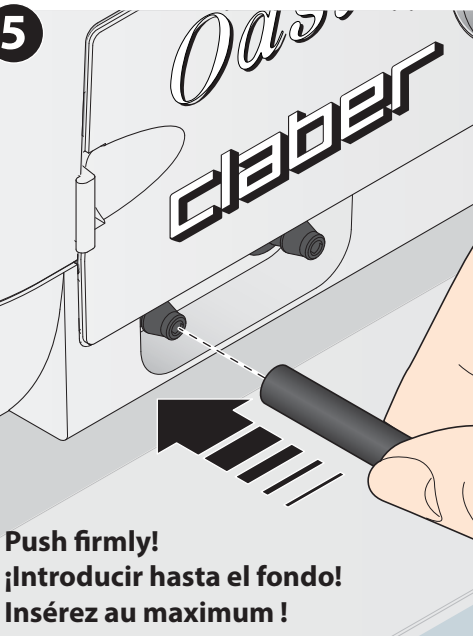
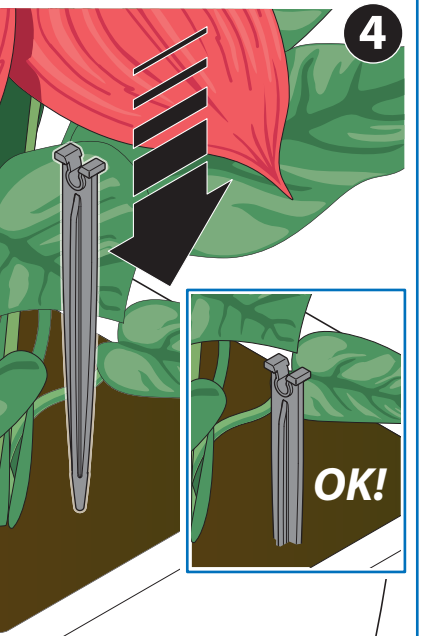
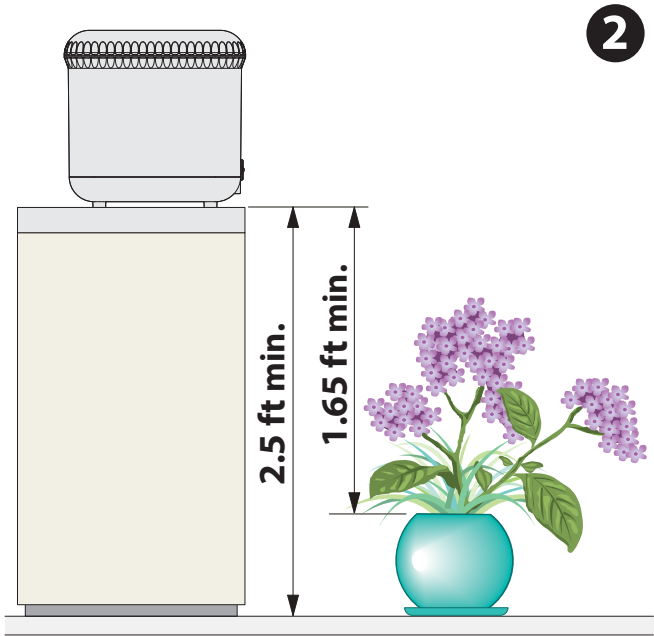
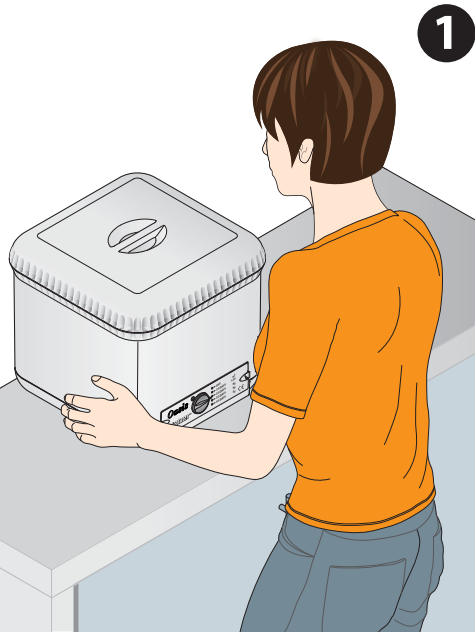

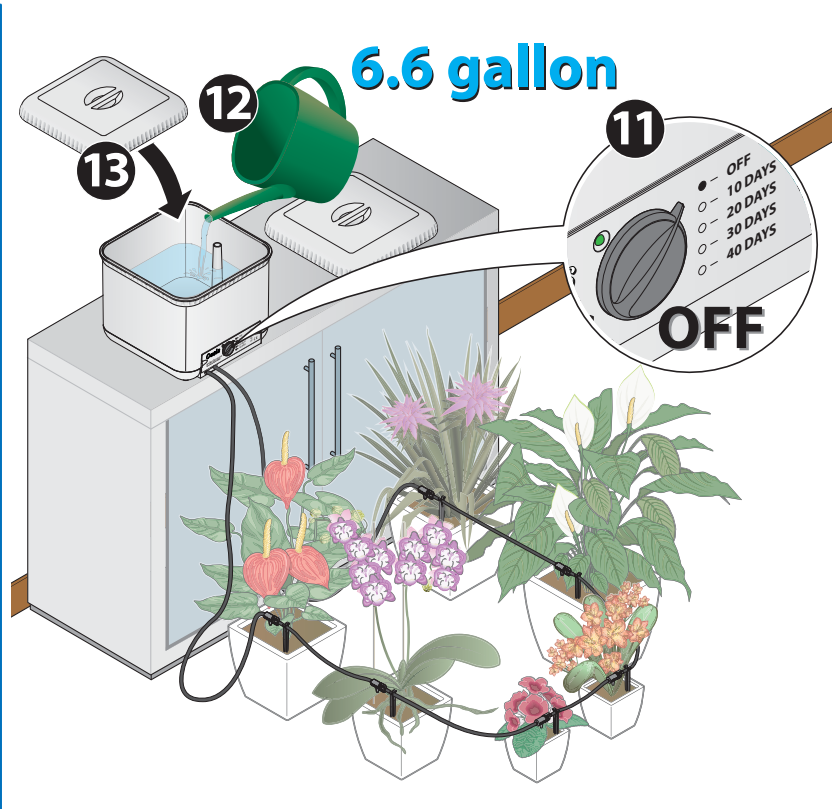
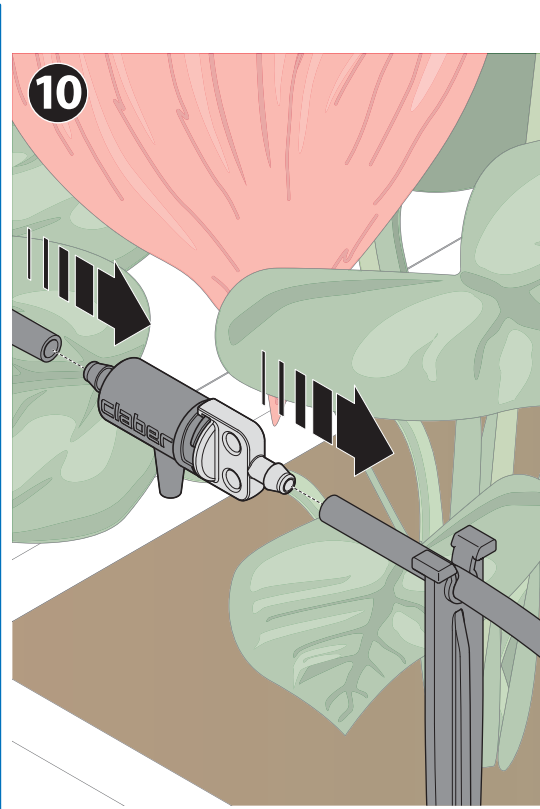
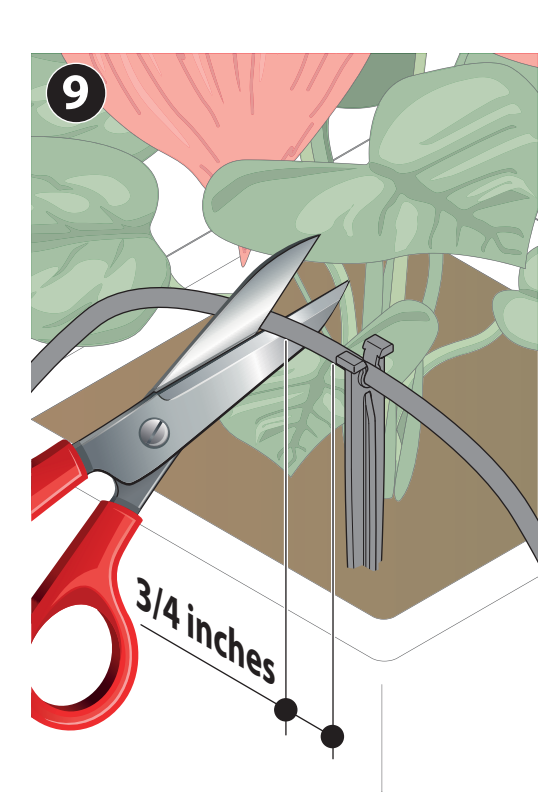

G CHOOSING THE WATERING PROGRAM - ELECCIÓN DEL PROGRAMA DE RIEGO - CHOIX DU PROGRAMME D'ARRSAGE

Oasis® has 4 convenient watering programs: 10, 20, 30, 40 days, each one waters twice a day. Turn the programming selector to one of the 4 programs to have it start.

Oasis® tiene 4 convenientes programas de riego: 10, 20, 30, 40 días, cada uno con dos riegos al día. Coloque el selector en uno de los 4 programas para iniciarlo.

Oasis® propose 4 programmes d'arrosage pratiques : 10, 20, 30, 40 jours, chacun arrosant deux fois par jour. Tournez le sélecteur de programme sur un des 4 programmes pour le lancer.

PROGRAM	WATER DELIVERED DAILY PER DRIPPER (*)	LENGTH OF WATER DELIVERY PER OPENING	DAILY VALVE OPENINGS
○ - 10 DAYS	4.06 OUNCES	12 MINUTES	2 TIMES
○ - 20 DAYS	2.03 OUNCES	6 MINUTES	2 TIMES
○ - 30 DAYS	1.35 OUNCES	4 MINUTES	2 TIMES
○ - 40 DAYS	1.01 OUNCES	3 MINUTES	2 TIMES

(*) = Amounts are based on the minimum height recommended
 (*) = Las cantidades se basan en la altura mínima recomendada
 (*) = Les quantités sont basées sur la hauteur minimale recommandée

Water delivered daily per dripper remains the same regardless of the number of drippers used. Although if using less than 20 drippers with a full tank, the system will continue to operate until the water level inside the tank reaches 34 ounces / 0.264 gallon.

Example of 6 drippers used with the 10 day program:
 6 Drippers x 4.06 ounces per day = 24.36 ounces / 0.19 gallon
 - How much water will be used with 6 drippers in 10 days?
 24.36 ounces x 10 days = 243.6 ounces / 1.90 gallon
 - How long will the unit operate using only 6 drippers?
 6.34 gallon ÷ 0.19 = 33 days

Oasis® is now in operation, automatically controlled by its built-in electronic timer.

Total water usage with any of the programs is 6.34 gallon even if tank capacity is 6.6 gallon; the little amount of water remaining inside the tank helps prevent air pockets from entering the distribution hose.

La cantidad de agua usada diariamente por cada gotero es siempre la misma independientemente de la cantidad de goteros usados. Incluso usando menos de 20 goteros con un tanque lleno, el sistema continuará funcionando hasta que el agua dentro del tanque alcance 34 onzas / 0.264 galones.

Ejemplo de 6 goteros usados con el programa de 10 días:
 6 Goteros x 4.06 onzas al día = 24.36 onzas / 0.19 galón
 - ¿Cuánta agua se usará con 6 goteros en 10 días?
 24.36 onzas x 10 días = 243.6 onzas / 1.90 galón
 - ¿Por cuánto tiempo funcionará la unidad usando solo 6 goteros?
 6.34 galón ÷ 0.19 = 33 días

Oasis® ya está en funcionamiento, controlado de manera automática por su programador electrónico integrado.

La cantidad total de agua usada con cualquiera de los programas es de 6.34 galones, incluso si la capacidad del tanque es de 6.6 galones; la cantidad mínima remanente en el tanque evita la entrada de bolsas de aire en la manguera de distribución.

La quantité d'eau distribuée quotidiennement par goutteur reste la même quel que soit le nombre de goutteurs utilisés. Même si vous utilisez moins de 20 goutteurs avec un réservoir plein, le système continuera à fonctionner jusqu'à ce que le niveau d'eau dans le réservoir atteigne 34 onces / 0,264 galons.

Ejemplo de 6 goutteurs utilisés avec un programme de 10 jours :
 6 Goutteurs x 4,06 onces par jour = 24,36 onces / 0,19 gallon
 - Combien d'eau sera utilisée avec 6 goutteurs pendant 10 jours ?
 24,36 onces x 10 jours = 243,6 onces / 1,90 gallon
 - Combien de temps cette unité fonctionnera si on n'utilise que 6 goutteurs ?
 6,34 gallon ÷ 0,19 = 33 jours

Oasis® est désormais en fonctionnement, contrôlé automatiquement par son programmateur électronique intégré.

La quantité totale d'eau utilisée avec l'un des programmes est 6,34 gallons même si la capacité du réservoir est de 6,6 gallons; une petite quantité d'eau restant dans le réservoir évite l'entrée de poches d'air dans le tuyau de distribution.

H VENTING THE AIR FROM THE CIRCUIT - PURGA DE AIRE - ÉVACUATION DE L'AIR

For the Oasis® to operate correctly, air **MUST BE** expelled from inside the circuit by following a simple procedure on a dripper halfway into the circuit:

- Select your preferred program.
- Disconnect the hose from the dripper.
- Place your finger over dripper end to seal it and wait for water to flow from the hose.
- Now place your finger over the hose from which water was flowing and at the same time remove the finger from the dripper end allowing water to flow from the dripper.
- Reconnect the hose to the dripper and place back into your circuit.

Para asegurar que Oasis® funcione de manera correcta, se **DEBE** expulsar aire desde dentro del circuito mediante un proceso simple en un gotero a mitad del circuito.

- Seleccione su programa favorito.
- Desconecte las mangueras del gotero.
- Coloque su dedo sobre la salida del gotero para sellarlo y espere a que el agua fluya desde la manguera.
- Ahora coloque su dedo sobre la salida de la manguera desde la que el agua estaba fluyendo y, al mismo tiempo, quite el dedo de la salida del gotero permitiendo que el agua fluya del gotero.
- Reconecte la manguera al gotero y colóquela de nuevo en el circuito.

Pour qu'Oasis® fonctionne correctement, l'air **DOIT** être expulsée depuis l'intérieur du circuit en suivant une procédure simple à mi-chemin d'un goutteur dans le circuit :

- Sélectionnez votre programme préféré.
- Débranchez le tuyau du goutteur.
- Placez votre doigt sur l'extrémité du goutteur pour le boucher et attendez que l'eau s'écoule du tuyau.
- Placez maintenant votre doigt sur l'extrémité du tuyau dont l'eau s'écoulait et en même temps retirez le doigt de l'extrémité du goutteur, permettant à l'eau de s'écouler du goutteur.
- Rebranchez le tuyau au goutteur et placez-le de nouveau sur votre circuit.

THIS PROCEDURE MUST BE EXECUTED ANYTIME THE OASIS® RUNS OUT OF WATER AS WELL AS ANYTIME IT'S RE-ESTABLISHED FOR USE.

ESTE PROCEDIMIENTO DEBE REALIZARSE SIEMPRE QUE OASIS® SE QUEDE SIN AGUA, ASÍ COMO SIEMPRE QUE SE HA COLOCADO DE NUEVO PARA SER USADO.

CETTE PROCÉDURE DOIT ÊTRE EFFECTUÉE À CHAQUE FOIS QU'OASIS® MANQUE D'EAU OU QU'IL EST RÉUTILISÉ.

I CLEANING - LIMPIEZA - NETTOYAGE

FILTER CLEANING - LIMPIEZA DEL FILTRO - NETTOYAGE DU FILTRE

Before each use, check the filter and eliminate any impurities that have been caught by the mesh. If the filter is visibly dirty, remove it by carefully inserting your fingers into the side indentations, then slide and lift. Rinse the filter under running water, but keep in mind that this procedure can take place only when the tank is empty.

Antes de cada uso, verifique y elimine cualquier impureza que haya sido atrapada por la malla. Si el filtro se ve sucio, remuévalo con cuidado insertando sus dedos en las hendiduras laterales, después deslice y levante. Enjuague el filtro en agua corriente, pero tenga en cuenta que este procedimiento solo se puede llevar a cabo cuando el tanque está vacío.

Avant chaque utilisation, vérifiez le filtre et éliminez toutes les impuretés qui ont été capturées par la grille. Si le filtre est visiblement sale, retirez-le en insérant délicatement vos doigts dans les encoches latérales, puis faites-le glisser et levez-le. Rincez le filtre avec de l'eau courante, mais gardez à l'esprit que cette procédure ne peut être effectuée que si le réservoir est vide.

TANK CLEANING - LIMPIEZA DEL TANQUE - NETTOYAGE DU RÉSERVOIR

When the tank has been emptied, any traces of algae, mold, limescale or dirt need to be cleaned by wiping down inside the tank with an absorbent cloth using water only. Do not use detergent or vinegar as these products could damage the material.

Quando el tanque está vacío, cualquier rastro de algas, moho, cal o suciedad debe ser eliminado pasando un trapo absorbente únicamente con agua dentro del tanque. No use detergente o vinagre debido a que estos productos pueden dañar el material.

Lorsque le réservoir a été vidé, toute trace d'algues, de moisissure, de calcaire ou de saleté doit être nettoyée en essuyant l'intérieur du réservoir avec un chiffon absorbant et uniquement en utilisant de l'eau. N'utilisez pas de détergent ou de vinaigre, car ces produits pourraient endommager le matériel.

DRIPPER CLEANING - LIMPIEZA DE LOS GOTEROS - NETTOYAGE DES GOUTTEURS

The drippers can be cleaned and inspected if necessary with the following procedure:

- While holding the dripper turn the grey piece towards you to a horizontal position;
- Separate the two pieces of the dripper by pulling them in opposite directions;
- Rinse both pieces under running water. Once cleaned, firmly snap the two pieces together.

De ser necesario, los goteros pueden ser limpiados y revisados mediante el siguiente procedimiento:

- Mientras sostiene el gotero, gire la pieza gris hacia usted hasta alcanzar una posición horizontal;
- Separe las dos piezas del gotero jalándolas en direcciones opuestas;
- Enjuague ambas piezas en agua corriente. Una vez limpias, ensamble de manera firme las dos piezas.

Au besoin, les goutteurs peuvent être nettoyés et inspectés selon la procédure suivante :

- Tout en maintenant le goutteur, tournez la pièce grise vers vous dans une position horizontale ;
- Séparez les deux pièces du goutteur en les tirant dans des directions opposées ;
- Rincez les deux pièces avec de l'eau courante. Une fois nettoyé, assemblez fermement les deux pièces.

J MAINTENANCE AND STORAGE - MANTENIMIENTO Y ALMACENAJE - MAINTENANCE ET RANGEMENT

When Oasis® is no longer in use:

- Turn the unit OFF.
- Disconnect both ends of the distribution hose from the outlets at the bottom of the front panel.
- Blow into the hose to drive all water out and into a container (for example, a bucket or a watering can).
- Remove the cover and lift unit from the bottom using both hands to empty remaining water into a sink.
- Check the status of the filter and if visible dirty, clean from impurities under running water.
- Remove the battery from the inside of the front panel.
- Use a soft cloth to dry the inside and outside of the tank.
- Clean all the parts and replace them inside the empty tank; do not disconnect the drippers from the hose so that the distribution circuit will be ready next time needed.
- Replace cover on the tank and store it.

Quando Oasis® no está en uso:

- Arrétez l'unité.
- 2) a) Desconnecte ambos extremos de las mangueras de distribución de las salidas en la parte baja frontal del panel.
- b) Sople en el interior de la manguera para enviar toda el agua a un contenedor (por ejemplo, una cubeta o una regadera).
- 3) Quite la tapa y levante la unidad desde abajo usando ambas manos para sacar el agua remanente en un frágido.
- 4) Verifique el estado del filtro y limpie cualquier suciedad visible bajo el agua corriente.
- 5) Remueva la batería del interior del panel frontal.
- 6) a) Use un trapo suave para limpiar el interior y el exterior del tanque.
- b) Limpie todas las partes y colóquelas de nuevo dentro del tanque vacío; no desconecte los goteros de las mangueras, de tal manera que el circuito de distribución esté listo la próxima vez que lo necesite.
- c) Coloque la tapa de nuevo en el tanque y guárdelo.

Lorsque Oasis® n'est plus utilisé :

- 1) Arrêtez l'unité
- 2) a) Débranchez les deux extrémités du tuyau de distribution des sorties depuis le bas du panneau frontal.
- b) Soufflez dans le tuyau pour faire sortir toute l'eau et la récupérer dans un récipient (par exemple, un seau ou un arrosoir).
- 3) Retirez le couvercle et levez l'unité depuis le bas pour vider l'eau restante dans un évier.
- 4) Examinez l'état du filtre et s'il présente de la saleté ; nettoyez les impuretés avec de l'eau courante.
- 5) Retirez la batterie depuis l'intérieur du panneau frontal.
- 6) a) Utilisez un chiffon doux pour sécher l'intérieur et l'extérieur du réservoir.
- b) Nettoyez toutes les pièces et les remplacez à l'intérieur du réservoir vide ; ne débranchez pas les goutteurs du tuyau de sorte que le circuit de distribution puisse être prêt pour une prochaine utilisation.
- c) Remplacez le couvercle sur le réservoir et le ranger.

K TROUBLESHOOTING - SOLUCIÓN DE PROBLEMAS - DÉPANNAGE

If no water comes out of the drippers, check the following instructions:

- Check that there are no air pockets in the distribution hose; if necessary repeat the procedure for venting the air from the circuit (see H - Venting the air from the circuit);
- Check that unit sits at least 2.5 feet above the ground and at least 1.65 feet above the edge of the tallest pot;
- Check that the two lengths of hose leading from the front panel are long enough to touch the floor before they are connected to the drippers;
- Check that distribution hose has no kinks and restrictions;
- Check that filter has no impurities; clean if necessary (see I - Filter Cleaning);
- Disconnect the drippers and inspect they are not clogged with dirt; clean if necessary (see I - Dripper Cleaning);

If LED light does not come on even with battery in place:

- Replace the battery with a new one;
- Check that the battery is fully connected to the terminal.

If too much water comes out of the drippers:

- Observe the progress of the following watering delivery.

If problems persists, please contact CLABER INC. customer service line at 800-930-4566 or email info@claberinc.com

Si no sale agua de los goteros, siga las siguientes instrucciones:

- Asegúrese que no haya bolsas de aire en las mangueras de distribución; de ser necesario, repita el procedimiento para expulsar el aire del circuito (vea H-Expulsar el aire del circuito);
- Asegúrese que la unidad este colocada al menos 2.5 pies sobre el suelo y al menos 1.65 pies sobre la orilla de la maceta más alta;
- Asegúrese de que los dos cabos de la manguera que salen del panel frontal sean suficientemente largos para tocar el piso antes de ser conectados a los goteros;
- Asegúrese de que la manguera de distribución no este retorcida o bloqueada;
- Asegúrese de que el filtro no tiene impurezas; límpielo de ser necesario (ver I - Limpieza del filtro);
- Desconecte los goteros e verifique que no estén tapados con suciedad; límpielos de ser necesario (vea I - Limpieza del gotero);

Si el indicador LED no se enciende incluso con la batería colocada:

- Reemplace la batería con una nueva;
- Asegúrese de que la batería está completamente conectada a la terminal.

Si sale mucha agua de los goteros:

- Observe el progreso de los siguientes riegos.

Si el problema continúa, por favor contacte al servicio al cliente de CLABER INC al 800-930-4566 o envíe un correo electrónico a: info@claberinc.com

WARRANTY - GARANTÍA - GARANTIE

Product is warranted for a period of 2 years from date of purchase with proof of purchase receipt. Claber, at its own discretion, will repair or replace defective parts or unit if operated under normal working conditions.

El producto está garantizado por un periodo de 2 años a partir de la fecha de compra demostrada mediante factura. Claber reparará o sustituirá a su total discreción las piezas defectuosas o la unidad si se ha utilizado en condiciones de uso normales.

L'appareil est garanti 2 (deux) ans à compter de la date d'achat qui devra être attestée par un justificatif tel que facture, reçu ou ticket de caisse, délivré au moment de l'achat. Claber, à sa seule discrétion, s'engage à réparer ou remplacer toute pièce ou unité reconnue défectueuse, si l'appareil a été utilisé dans des conditions normales de fonctionnement.

La garantie ne couvre pas les défauts du produit ou des pièces résultant d'un usage impropre ou abusif, de modifications, d'une négligence, d'une installation incorrecte ou de l'usage normale. Claber décline toute responsabilité concernant les produits qu'elle ne fabrique pas, même s'ils sont utilisés sur ses appareils.

Claber, at its own discretion, may require product or parts to be returned to the Warranty Department. All shipping charges and risks are incurred by customer.

Claber puede solicitar a su total discreción la devolución del producto o de sus piezas al departamento de garantías. El cliente asume todos los costos y riesgos derivados del transporte.

Claber, à sa seule discrétion, peut exiger que le produit ou ses pièces soient renvoyé(es) au Service de garantie. La marchandise voyage toujours aux risques et périls du client ainsi qu'à ses frais.

Si coverage is found, product or parts will be repaired or replaced. Please allow 3-4 weeks to process return. All repairs or replacements are warranted only for the remainder of original warranty period, started at date of purchase.

Charges may incur if warranty coverage is not applicable.

Si se confirma la cobertura de garantía, el producto o las piezas se repararán o sustituirán.

La tramitación de la devolución tarda de 3 a 4 semanas. Todas las reparaciones o reemplazos están garantizados solo durante el resto del periodo original de garantía, a partir de la fecha de compra.

Pueden existir costos si la garantía no es aplicable.

Si les conditions de la garantie sont réunies, le produit ou les pièces sera/seront réparé(es) ou remplacé(s). Veuillez prévoir de trois à quatre semaines pour le traitement du retour.

Tous les échanges ou réparations sont uniquement couverts pour la période de garantie originale restante, à compter de la date d'achat.

Des frais peuvent être encourus si la garantie ne s'applique pas.

To ensure warranty coverage, serial number (i.e. 986 1383, located inside orange face plate identified by 6 or 7 digit code) and a copy of sales receipt should be sent within 30 days after purchase in one of the following ways:

Para garantizar la cobertura de la garantía, se debe remitir el número de serie (por ejemplo, 986 1383, situado dentro de la placa frontal naranja, e identificado con un código de 6 o 7 dígitos) y una copia de la factura de compra en un plazo de 30 días a partir de la fecha de adquisición, de una de las maneras siguientes:

Pour bénéficier de la garantie, veuillez adresser le numéro de série (par ex. 986 1383, situé à l'intérieur du panneau avant de la plaque frontale orange, e identifié avec un code de 6 ou 7 chiffres) et une copie du justificatif d'achat dans un délai de 30 jours après l'achat, de la façon suivante:

1. MAIL: Claber, Inc. 191 Stanley Street, Elk Grove Village, IL, 60007
2. FAX: 847.364.4588
3. EMAIL: info@claberinc.com

WRITE THE SERIAL NUMBER / INDIQUE EL NÚMERO DE SERIE / ÉCRIRE LE NUMÉRO DE SÉRIE

Please note that if above information is not on file at time of contact, this may cause delay or refusal of warranty fulfillment. For any further information on customer assistance, you may contact Claber Inc. at toll free 1-800-930-4566

Tenga en cuenta que si se carece de la información anterior en el momento del contacto, esto puede provocar el retraso o la denegación de la garantía. Para más información sobre la asistencia al cliente, contacte con Claber Inc. mediante el número gratuito 1-800-930-4566

Veuillez noter que si les informations ci-dessus ne sont pas disponibles au moment du contact, il peut s'ensuivre un délai ou un refus de garantie. Pour toute information complémentaire sur les centres d'assistance disponibles, vous pouvez téléphoner sans frais à Claber Inc. au 1-800-930-4566

DISPOSAL (WEEE) - ELIMINACIÓN (WEEE) - ÉLIMINATION (WEEE)

The symbol in question applied to the product or the packaging indicates that the product must not be considered as ordinary household refuse, but must be disposed according to local ordinances for the collection and recycling of electronic equipment waste.

Este símbolo en el producto o en el embalaje indica que el producto en cuestión no se puede desechar junto con los residuos domésticos y que, por lo tanto, se ha de llevar a un punto de recogida destinado al reciclaje de aparatos eléctricos y electrónicos.

Le symbole en question apposé sur le produit ou sur l'emballage indique que le produit ne doit pas être traité comme un déchet ménager, mais doit faire l'objet d'une collecte sélective pour le recyclage d'appareils électriques et électroniques.

DECLARATION OF CONFORMITY - DECLARACIÓN DE CONFORMIDAD - DÉCLARATION DE CONFORMITÉ

Assuming full responsibility, we declare that the product: Assumimos toda la responsabilidad al declarar que el producto: Atteste sous sa pleine responsabilité que le produit:

8053 Oasis is in conformity with European Directive 2004/108/EC in respect of the following technical standards: cumple la Directiva Europea 2004/108/CE respecto a las siguientes normas técnicas: est conforme à la directive européenne 2004/108/CE avec référence aux normes:

CEI EN 61000-6-1 :2007; CEI EN 61000-6-3 :2007.

Fiume Veneto, 01/01/2015

Avv. Oliviano Spadotto